

IZOTHERM®

CJ BLOK® IZOTHERM®

IZOTHERM®









STAVEBNÍ PRVKY PRO DŮM A ZAHRADU
ploty, pergoly, zídky, doplňky

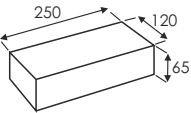
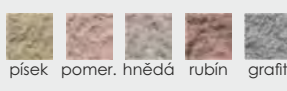

„JEDNODUCHOST JE NEJVYŠŠÍM STUPNĚM DOKONČENÍ“

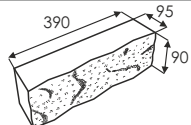
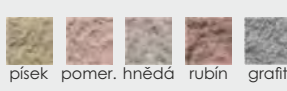
Leonardo da Vinci

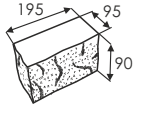
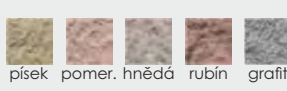
PERLITOVÉ STAVEBNÍ VÝROBKY

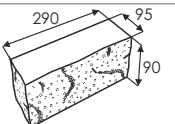
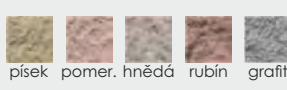
Perlitová lícová cihla CJ Block® Izotherm®		Kód	Hmotnost jednoho kusu [kg]	Počet na paletě [ks]	Barva
	hladká   Rozměry [mm] d x š x v: 250x120x65	CP-6,5	1,9	288	
	jednostranně štípaná   Rozměry [mm] d x š x v: 390x95x90	CPE-9	3,3	200	
	ROHOVÉ DOPLŇJÍCÍ PRVKY dvostranně štípané   Rozměry [mm] d x š x v: 195x95x90	CPE-9 N 1/2	1,65	400	
	  Rozměry [mm] d x š x v: 290x95x90	CPE-9 N 3/4	2,5	250	

PERLITOVÁ LÍCOVÁ CIHLA CJ BLOK® IZOTHERM®

V roce 2009 byla zahájena výroba perlitové lícové cihly. S ohledem na unikátní technické parametry, je to výrobek naprosto inovační, a byl přihlášen k patentování. Cihla je vyráběna na bázi perlitu, tj. vulkanického skla. Vzhledem k obsahu perlitu, má výrobek unikátní vlastnosti. Vyznačuje se velmi malou hmotností a vysokým termickým odporem. Je to výrobek ekologický, který je vyráběn na bázi přírodních surovin. Představuje zdravý a chemicky netečný materiál, který je vhodný pro výstavbu domů, a ke konečné úpravě vnějších a vnitřních stěn v obytných a průmyslových budovách. Perlitová cihla by v budoucnu měla zastoupit tradiční akrylátové omítky a měla by být základním materiálem používaným ke konečné úpravě fasád.

Do skupiny perlitbetonových výrobků firmy CJ Block® Izotherm® patří cihly a plné tvárnice. Perlitbetonové prefabrikáty se vyrábí ze směsi přírodních kameniv (expandovaného perlitu, písku), pojiva (cementu) a vody. Takto získána perlitbetonová směs je podrobována postupu vibrolisování a následného tepelného zpracování v sušárně.

Takto získaný prefabrikát, tj., lícová štípaná perlitbetonová cihla označená výrobním kódem CPE-9 plní všechny požadavky stavebního zákona a lze ji používat jako bezpečný a zdravý stavební materiál.



estetický vzhled



libovolná barva



dobrá termoizolace



ohnivzdornost



zdraví neškodný



trvalost



vysoká biologická odolnost



bezpečnost pro přírodní prostředí

KERAMZITOVÉ STAVEBNÍ VÝROBKY

Kód	Vnější rozměry [mm] d x š x v	Hmotnost jednoho kusu [kg]	Počet na paletě [ks]
-----	-------------------------------	----------------------------	----------------------

Keramzitová stropní tvárnice CJ Block® Izotherm®

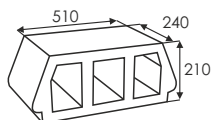

PKS-24	510x240x210	14,5	40
--------	-------------	------	----

Keramzitová tvárnice CJ Block® Izotherm®

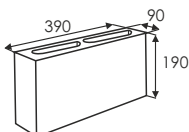

PK-9	390x90x190	7	100
------	------------	---	-----

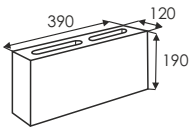

PK-12	390x120x190	9,5	80
-------	-------------	-----	----

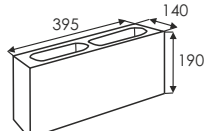

PK-14	395x140x190	8,5	70
-------	-------------	-----	----

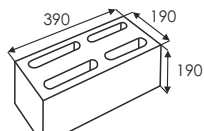

PK-19	390x190x190	13	60
-------	-------------	----	----

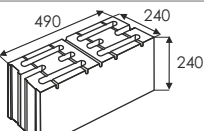

PKF-24	490x240x240	24	30
--------	-------------	----	----

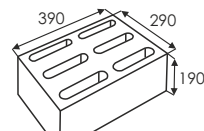

PK-29	390x290x190	20	48
-------	-------------	----	----

KERAMZITOVÉ TVÁRNICE CJ BLOK® IZOTHERM®

Výrobky z keramzitu jsou vyráběny z kameninového betonu lehčeného keramzitem metodou vibrolisování. Jsou to výrobky, které mají své použití ve stavebnictví jako prvky pro zdění jedno a vícevrstevových stěn vnitřních a vnějších a také jako výplň stropů. Tyto prvky při hustotě 850 kg/m³ až 1100 kg/m³ se vyznačují výhodnými termoizolačními a pevnostními parametry (8 Mpa).

Keramzit se vyznačuje ideálními termoizolačními vlastnostmi, tlumí hluk, plynule reguluje teplotu a vlhkost v místnostech, zaručuje pocit komfortu, má velmi malou nasákavost, může být opakovaně použitý. Je příznivý pro lidi, zvířata a rostliny.



lehký



tepelný izolant



tichý



odolný vůči hlodavcům



odolný proti vlhku













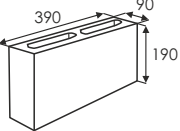

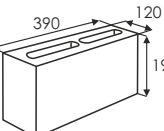
ekologický

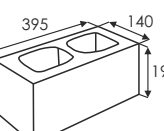

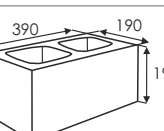
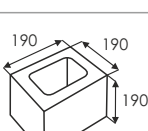
ohnivzdorný

BETONOVÉ STAVEBNÍ PRVKY - KONSTRUKČNÍ

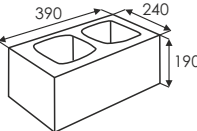
Betónová konstrukční tvárnice CJ Block® Izotherm®		Kód	Vnější rozměry [mm] d x š x v	Hmotnost jednoho kusu [kg]	Počet na paletě [ks]
	 	PBK-9	390x90x190	10,6	100
	 	PBK-12	390x120x190	15,9	80
	 	PBK-14	395x140x190	13,4	70
	 	PBK-19	390x190x190	18,5	60
	 	PBL-19/19	190x190x190	10,5	120

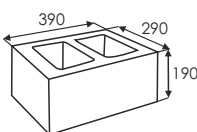
Betónová konstrukční tvárnice CJ Block® Izotherm®		Kód	Vnější rozměry [mm] d x š x v	Hmotnost jednoho kusu [kg]	Počet na paletě [ks]
	 	PBK-24	390x240x190	21	48
	 	PBK-29	390x290x190	27	48

KONSTRUKČNÍ STAVEBNÍ PRVKY

Betónové tvárnice CJ BLOCK® IZOTHERM® nachází své uplatnění ve výstavbě základových, nosných a vyplňujících zdí, a také ohnivzdorných přepážek. Zastupují tradiční materiály, jako třeba keramické tvárnice a cihly. Hladký povrch, rovné hrany a opakovatelnost rozměrů dovolují stavět stěny, kterých není zapotřebí omítat, a tímto umožňují značné snížení nákladů a času výstavby.



STAVEBNÍ VÝROBKY PRO FASÁDY A OPLOCENÍ

		Kód	Hmotnost jednoho kusu [kg]	Počet na paletě [ks]	Barva
Lícová betonová tvárnice CJ Block® Isotherm® PBE-19-1					
	<p>jednostranně šípaná</p>   <p>Rozměry [mm] d x š x v: 390x190x190</p>	PBE-19-1	20	60	
	<p>* ROHOVÝ DOPLŇUJÍCÍ PRVEK dvostranně šípaný</p>   <p>Rozměry [mm] d x š x v: 195x190x190</p>	PBE-19-1 N 1/2	10	120	
Lícová betonová tvárnice CJ Block® Isotherm® PBE-19-2					
	<p>dvostranně šípaná</p>   <p>Rozměry [mm] d x š x v: 390x190x190</p>	PBE-19-2	19,5	60	
	<p>* ROHOVÝ DOPLŇUJÍCÍ PRVEK třístranně šípaný</p>   <p>Rozměry [mm] d x š x v: 195x190x190</p>	PBE-19-2 N 1/2	12	120	
Lícová betonová tvárnice CJ Block® Isotherm® PBE-19-4					
	<p>jednostranně šípaná</p>   <p>Rozměry [mm] d x š x v: 390x190x190</p>	PBE-19-4	23	60	
	<p>* DOPLŇUJÍCÍ PRVEK čtyřstranně šípaný</p>   <p>Rozměry [mm] d x š x v: 195x190x190</p>	PBE-19-4 1/2	12	120	
Lícová betonová tvárnice CJ Block® Isotherm® PBE-24-1					
	<p>jednostranně šípaná</p>   <p>Rozměry [mm] d x š x v: 390x240x190</p>	PBE-24-1	20	48	

Broušený povrch:



Broušená lícová betonová plná tvárnice CJ Block® Isotherm® BBES-9

Barva	Broušený povrch
 šedá	P1 nebo P2 P1+P2 P3 nebo P4 P3+P4 (P1 nebo P2)+(P3 nebo P4) P1+P2+(P3 nebo P4) (P1 nebo P2)+P3+P4 P1+P2+P3+P4 P5 nebo P6 (P1 nebo P2)+(P5 nebo P6) P1+P2+(P5 nebo P6) (P1 nebo P2)+(P3 nebo P4)+(P5 nebo P6) P1+P2+(P3 nebo P4)+(P5 nebo P6) (P3 nebo P4)+(P5 nebo P6) P3+P4+(P5 nebo P6) (P1 nebo P2)+P3+P4+(P5 nebo P6) P1+P2+P3+P4+P5
 béžová  hnědá  grafit  oliva  rubín	P1 nebo P2 P1+P2 P3 nebo P4 P3+P4 (P1 nebo P2)+(P3 nebo P4) P1+P2+(P3 nebo P4) (P1 nebo P2)+P3+P4 P1+P2+P3+P4 P5 nebo P6 (P1 nebo P2)+(P5 nebo P6) P1+P2+(P5 nebo P6) (P1 nebo P2)+(P3 nebo P4)+(P5 nebo P6) P1+P2+(P3 nebo P4)+(P5 nebo P6) (P3 nebo P4)+(P5 nebo P6) P3+P4+(P5 nebo P6) (P1 nebo P2)+P3+P4+(P5 nebo P6) P1+P2+P3+P4+P5
 bílá-2  bílá-1  písek-2  písek-1  žlutá  pomer.	P1 nebo P2 P1+P2 P3 nebo P4 P3+P4 (P1 nebo P2)+(P3 nebo P4) P1+P2+(P3 nebo P4) (P1 nebo P2)+P3+P4 P1+P2+P3+P4 P5 nebo P6 (P1 nebo P2)+(P5 nebo P6) P1+P2+(P5 nebo P6) (P1 nebo P2)+(P3 nebo P4)+(P5 nebo P6) P1+P2+(P3 nebo P4)+(P5 nebo P6) (P3 nebo P4)+(P5 nebo P6) P3+P4+(P5 nebo P6) (P1 nebo P2)+P3+P4+(P5 nebo P6) P1+P2+P3+P4+P5

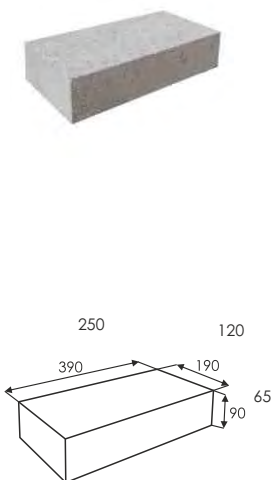

Rozměry [mm] d x š x v:
 390x190x90 mm
**** Hmotnost:** cca 15,3 kg
Počet na paletě: 88

DOPLŇUJÍCÍ INFORMACE

- Výrobky CJ BLOK® IZOTHERM® jsou baleny na jednorázových paletách (nevratných).
- Hmotnosti výrobků jsou přibližné.
- Barvy betonových výrobků se mohou nepatrně lišit od šablony barev uvedené v ceníku.
- Všeobecné obchodní podmínky Vám budou na požádání zaslány.
- Objednávky podávané na zboží ze skupiny stavební výrobky pro výstavbu fasád a ohrad, broušené jsou na INDIVIDUÁLNÍ OBJEDNÁVKY a liší se od běžného prodeje.
 - Individuální objednávka vyžaduje nutnost provedení předplatby na účet firmy P.B.C.-Praha, s.r.o. v plné výši nebo ve výši 50% z hodnoty objednávky.
 - P.B.C.-Praha, s.r.o. nevrací zpět zaplacené zálohy v případě odstoupení od dodávky v průběhu realizace objednávky
 - Doba realizace individuálních objednávek činí cca 4 až 6 týdnů a začíná dnem zaplacení zálohy na bankovní účet P.B.C.-Praha, s.r.o. O realizaci objednávky zákazník bude informován telefonicky.
 - P.B.C.-Praha, s.r.o. si vyhrazuje právo odepřít realizaci objednávky, která je podávána výlučně na doplňující prvky.
 - P.B.C.-Praha, s.r.o. si vyhrazuje, že v různých výrobních šaržích jednotlivých výrobků mohou vystoupit rozdíly barevných odstínů. Zárukou získání jednotné barvy celé plochy je správné vyčíslení spotřeby pro daný materiál s přebytkem pro případná poškození.
 - Není možné vrátit zpět nebo vyměnit zboží zakoupené na individuální objednávku.
 - S koupí na individuální objednávku je spojeno jisté riziko, proto doporučujeme, nákup vždy provádět rozvážně a promyšleně.
 - K zdění obkladových a broušených stavebních prvků doporučujeme:
 - pro spáry 4 mm až 10 mm - zednickou maltu odolnou vůči povětrnostním podmínkám pevnosti v tlaku co nejméně 10 Mpa.
 - pro spáry 2 mm až 4 mm - tenkovrstvou lepicí maltu odolnou vůči povětrnostním podmínkám pevnosti v tlaku co nejméně 10 Mpa.

ZÁRUKA KVALITY

- Značka CJ BLOK® IZOTHERM® zaručuje kvalitu vyráběných a prodávaných výrobků, která je potvrzena certifikátem podle EN ISO 9001:2008 č. CQS 2245/2010 a osvědčením Podnikové výrobní kontroly č. 1020-CPD-030037272.
- Podle stavebního zákona jsou výrobky označené značkou CE v Evropské unii.



BAREVNÉ ŠABLONY STAVEBNÍCH PRVKŮ CJ BLOK® IZOTHERM®

PERLITOVÉ STAVEBNÍ VÝROBKY

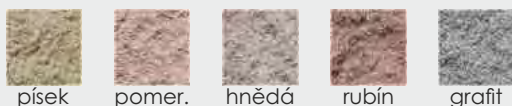

STAVEBNÍ VÝROBKY PRO FASÁDY A OPLOCENÍ



STAVEBNÍ BROUŠENÉ VÝROBKY



IZOTHERM®

Cihly a překlady
Bílé tvárnice
Komíny a tašky
Filigránové stropy
Keramická terasová prkna - NOVINKA!
Tepelné izolace
Vinotéka
Dlažba a klinkery
Hrubá stavba domu
Lité podlahy, pokládka dlažby
Dům do určité fáze dokončení
Interiérové přestavby, vybavení

IZOTHERM PRODUKT, s.r.o

tel.: +420 724 031 343, 220 447 135

fax: +420 352 669 715

www.izotherm.cz

email: izo@izotherm.cz

